

# GILJOTINA MONO / TWIN

автоматическая вертикально-  
раздвижная система  
гильотинного типа

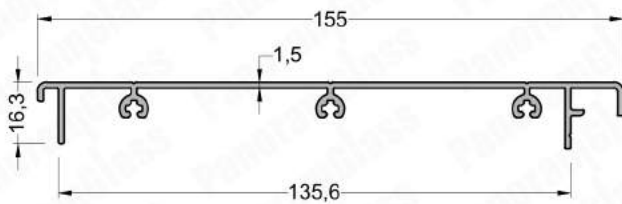

**410-4001** (0,905 kg/mt)  
БОКОВОЙ ПРОФИЛЬ КОРОБА ПРИВОДА

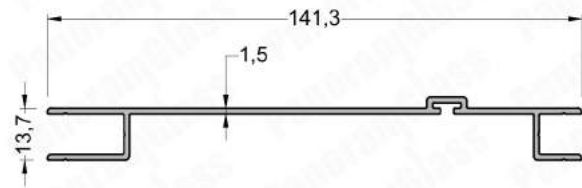

**410-4002** (0,835 kg/mt)  
НИЖНИЙ ПРОФИЛЬ КОРОБА ПРИВОДА

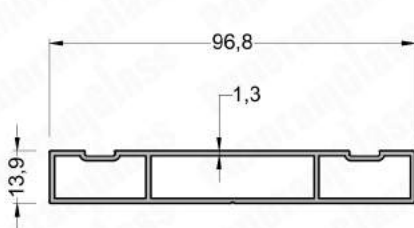

**410-1101** (0,853 kg/mt)  
ПРОФИЛЬ ВНУТРЕННИЙ РАМНЫЙ

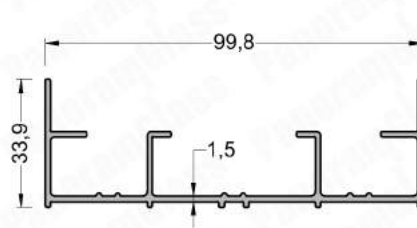

**410-1102** (0,864 kg/mt)  
ПРОФИЛЬ НАРУЖНЫЙ РАМНЫЙ

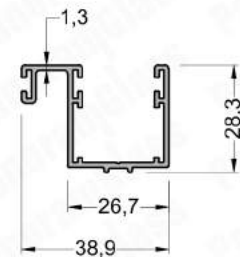

**410-6001** (0,451 kg/mt)  
ПРОФИЛЬ НАПРАВЛЯЮЩИЙ  
ВЕРТИКАЛЬНЫЙ 28 ММ

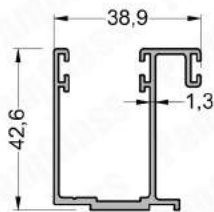

**410-6007** (0,645 kg/mt)  
ПРОФИЛЬ НАПРАВЛЯЮЩИЙ  
ВЕРТИКАЛЬНЫЙ 42 ММ

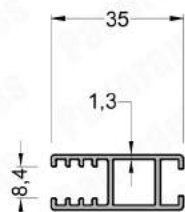

**410-2101** (0,381 kg/mt)  
ПРОФИЛЬ ПАНЕЛЬНЫЙ ПОД  
ЗАПОЛНЕНИЕ 8 ММ

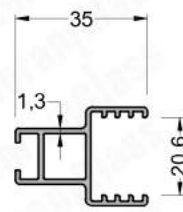

**410-2102** (0,422 kg/mt)  
ПРОФИЛЬ ПАНЕЛЬНЫЙ ПОД  
ЗАПОЛНЕНИЕ 20 ММ

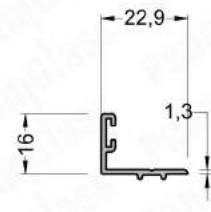

**410-6002** (0,170 kg/mt)  
ПРОФИЛЬ ПРИТВОРНЫЙ  
НИЖНИЙ РАМЫ

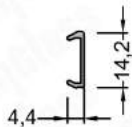

**648-7101** (0,051 kg/mt)  
ЗАГЛУШКА ПРОФИЛЯ КРЫШКИ  
НА 3 ПАНЕЛИ

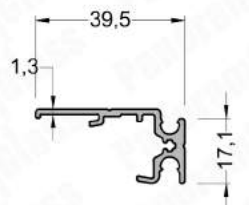

**410-6003** (0,173 kg/mt)  
ЗАГЛУШКА ВЕРТИКАЛЬНОГО  
НАПРАВЛЯЮЩЕГО ПРОФИЛЯ

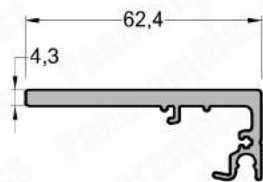

**410-6004** (0,357 kg/mt)  
АДАПТЕР ЗАЦЕПА СТВОРКИ

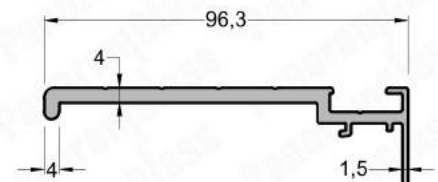

**410-6005** (0,962 kg/mt)  
ПРОФИЛЬ ГОРИЗОНТАЛЬНЫЙ  
КРЫШКИ НА 2 ПАНЕЛИ

**410-6006** (1,224 kg/mt)  
ПРОФИЛЬ ГОРИЗОНТАЛЬНЫЙ  
КРЫШКИ НА 3 ПАНЕЛИ

РИСУНОК	КОД	НАИМЕНОВАНИЕ ТОВАРА
	9512105	КРОНШТЕЙН ДЛЯ ПОДШИПНИКА
	9512104	ПОДШИПНИК
	9516100	КРЫШКА БОКОВАЯ
	9516103	КАПСУЛА ПОДШИПНИКА
	9501107	ПЛАСТИНА СОЕДИНИТЕЛЬНА РЕМНЯ И ПАНЕЛИ
	9500101	АДАПТЕР СОЕДИНИТЕЛЯ
	9512107	РЕДАКТИРОВАНИЕ ТРИГГЕРА
	9501103	ПЛАСТИНА СОЕДИНИТЕЛЬНАЯ
	9503103	АДАПТЕР ОКТОВАЛА
	9503105	КОНЕКТОР ЛАСТИКОВЫЙ ДЛЯ ПРОФ.КРЫШИ НА ПАНЕЛИ
	9512106	ВАЛ ОКТОГОНАЛЬНЫЙ 70 ММ

РИСУНОК	КОД	НАИМЕНОВАНИЕ ТОВАРА
		ЭЛЕКТРОПРИВОД 80 НМ
		ЭЛЕКТРОПРИВОД 120 НМ
	3203012 170-104	УПЛОТНИТЕЛЬ ФЕТРОВЫЙ 6,7x1200 ММ
	3203010 170-102	УПЛОТНИТЕЛЬ ФЕТРОВЫЙ 6,7x800 ММ
	6502801 03F-05	УПЛОТНИТЕЛЬ РЕЗИНОВЫЙ АДАПТЕРА ЗАЦЕПА
	1601755 24-107	СОЕДИНИТЕЛЬ УГЛОВОЙ
	9503106	РЕМЕНЬ АРМИРОВАННЫЙ
	3202307 03F-03	УПЛОТНИТЕЛЬ РЕЗИНОВЫЙ МЕЖДУ РОБОМ И ПАНЕЛЬНЫМ ПРОФИЛЕМ
	0251G	M5 * 12 ВИНТ
	0964G	M6 * 10 ВИНТ
	9501101 9501104	ПУЛЬТ УПРАВЛЕНИЯ 1/5 КАНАЛЬНЫЙ

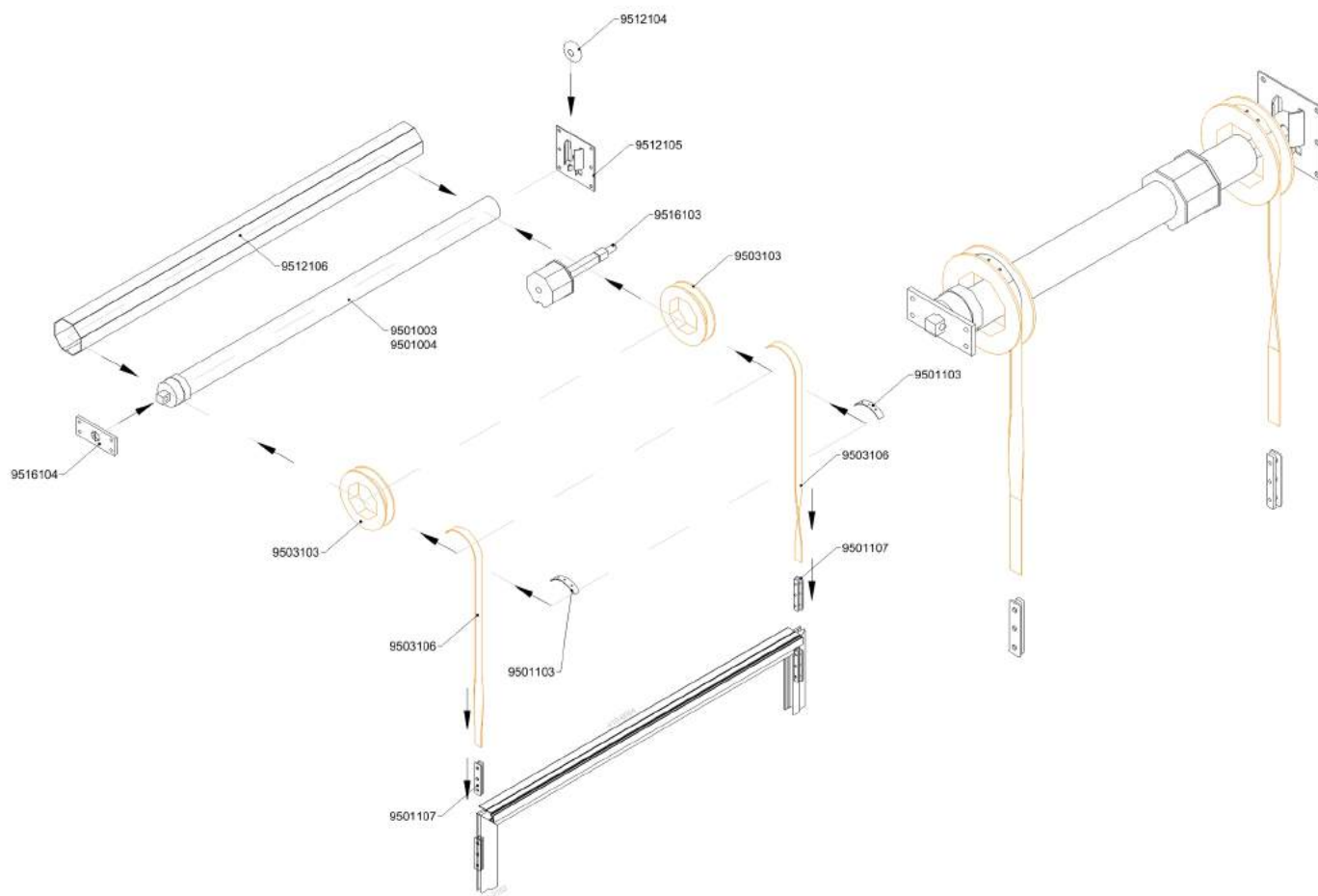

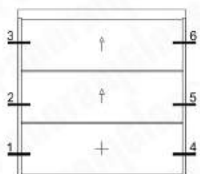

УЛИЦА

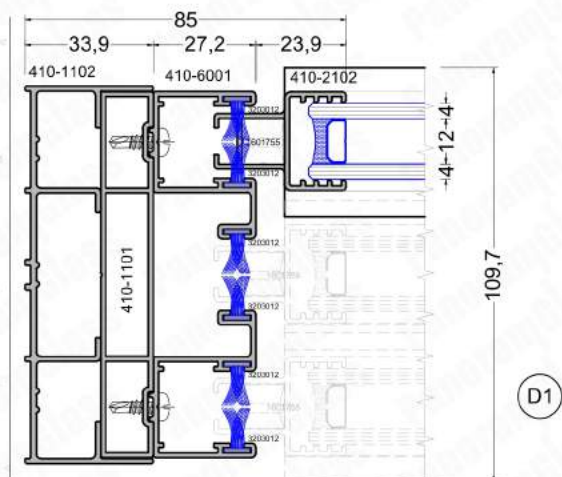

D1

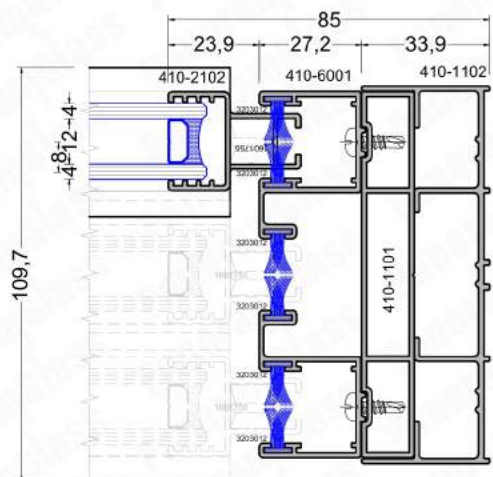

D4

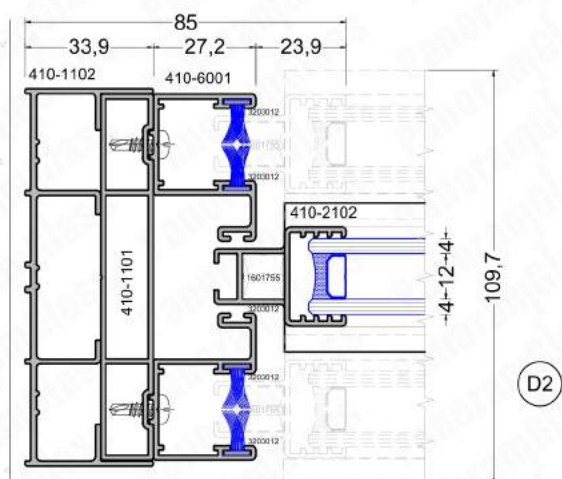

D2

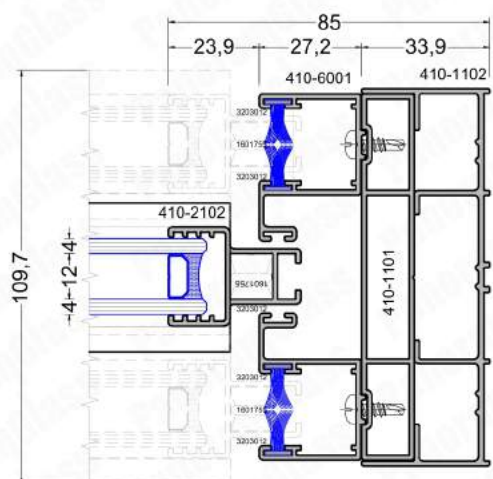

D5

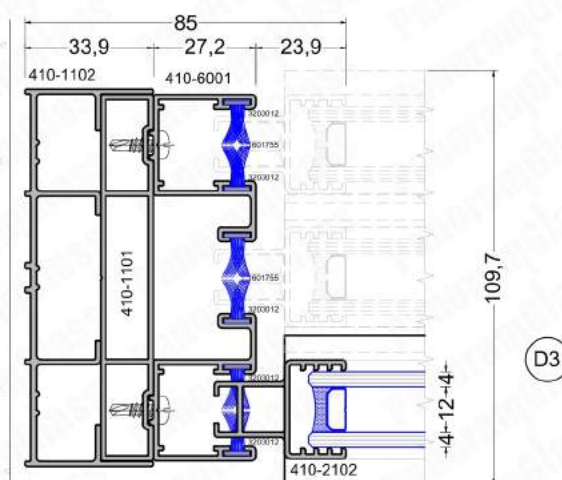

D3

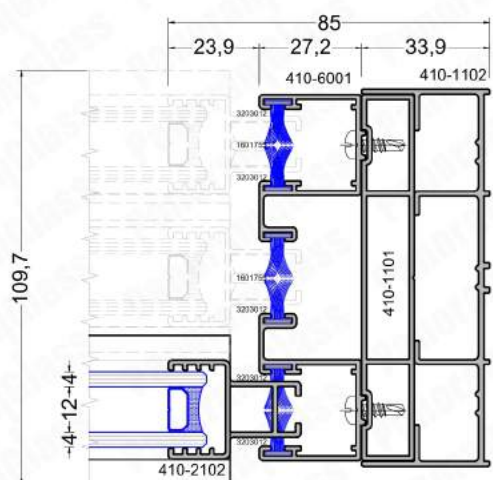

D6

ПОМЕЩЕНИЕ



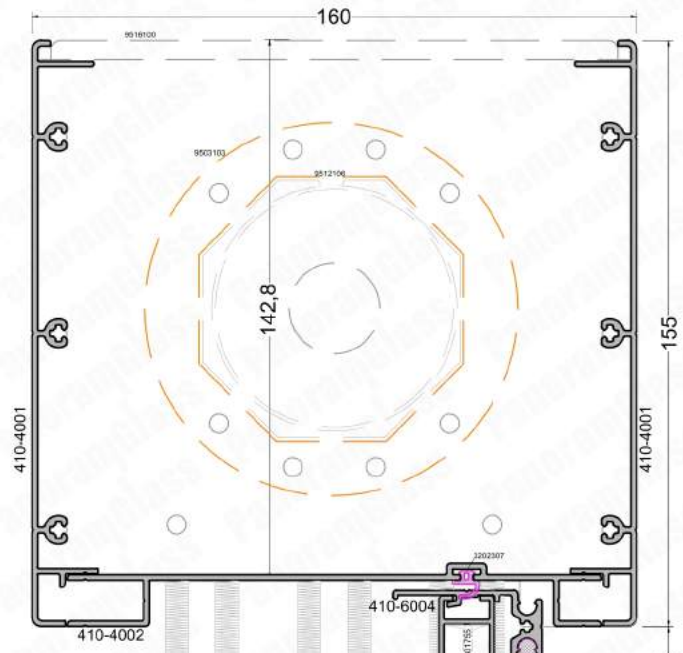
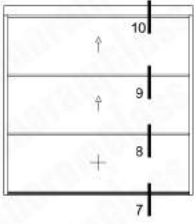

ПОМЕЩЕНИЕ

УЛИЦА

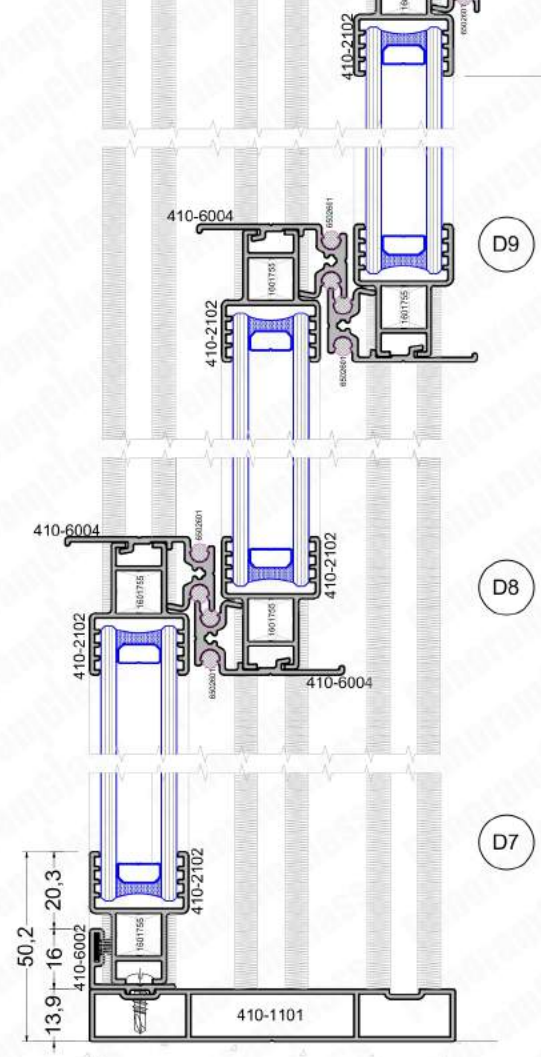

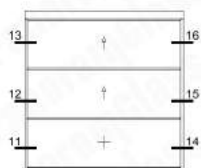

УЛИЦА

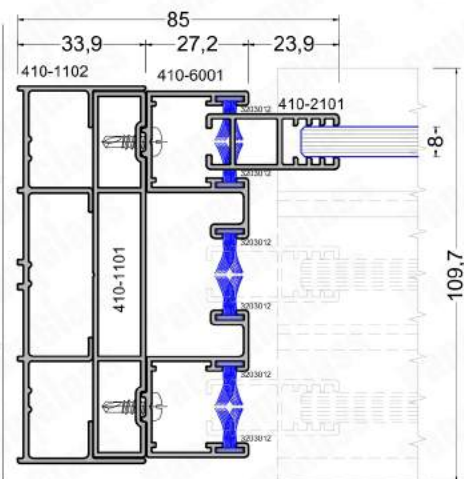

D11

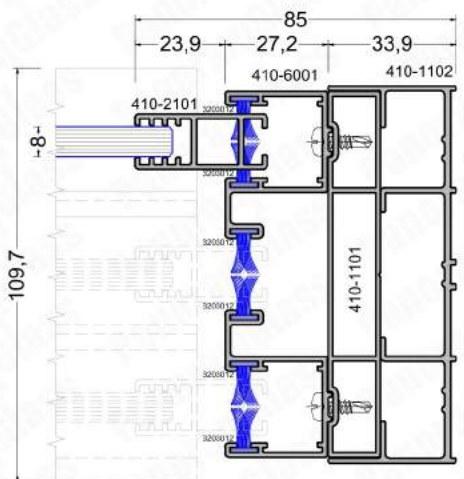

D14

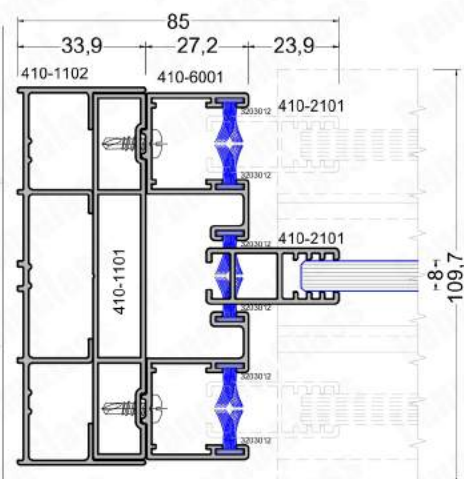

D12

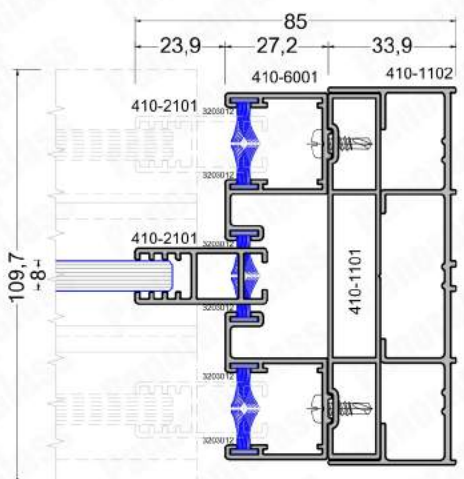

D15

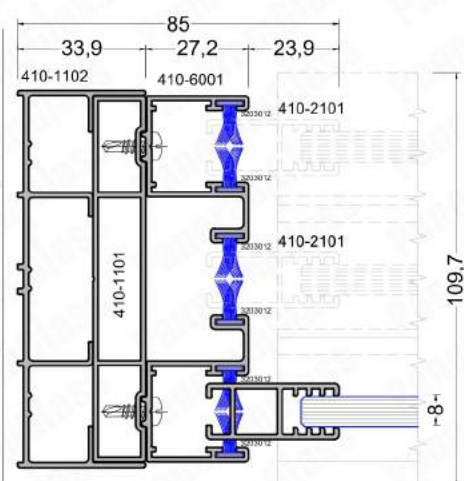

D13

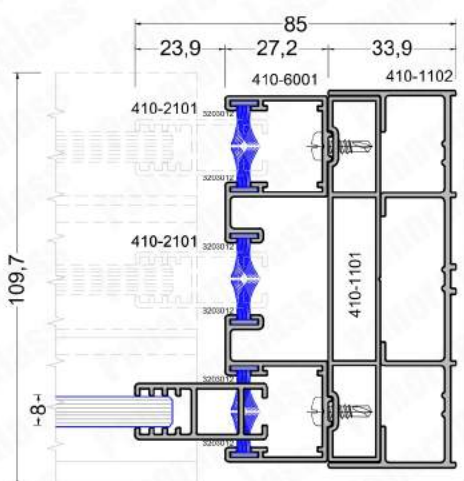

D16

ПОМЕЩЕНИЕ

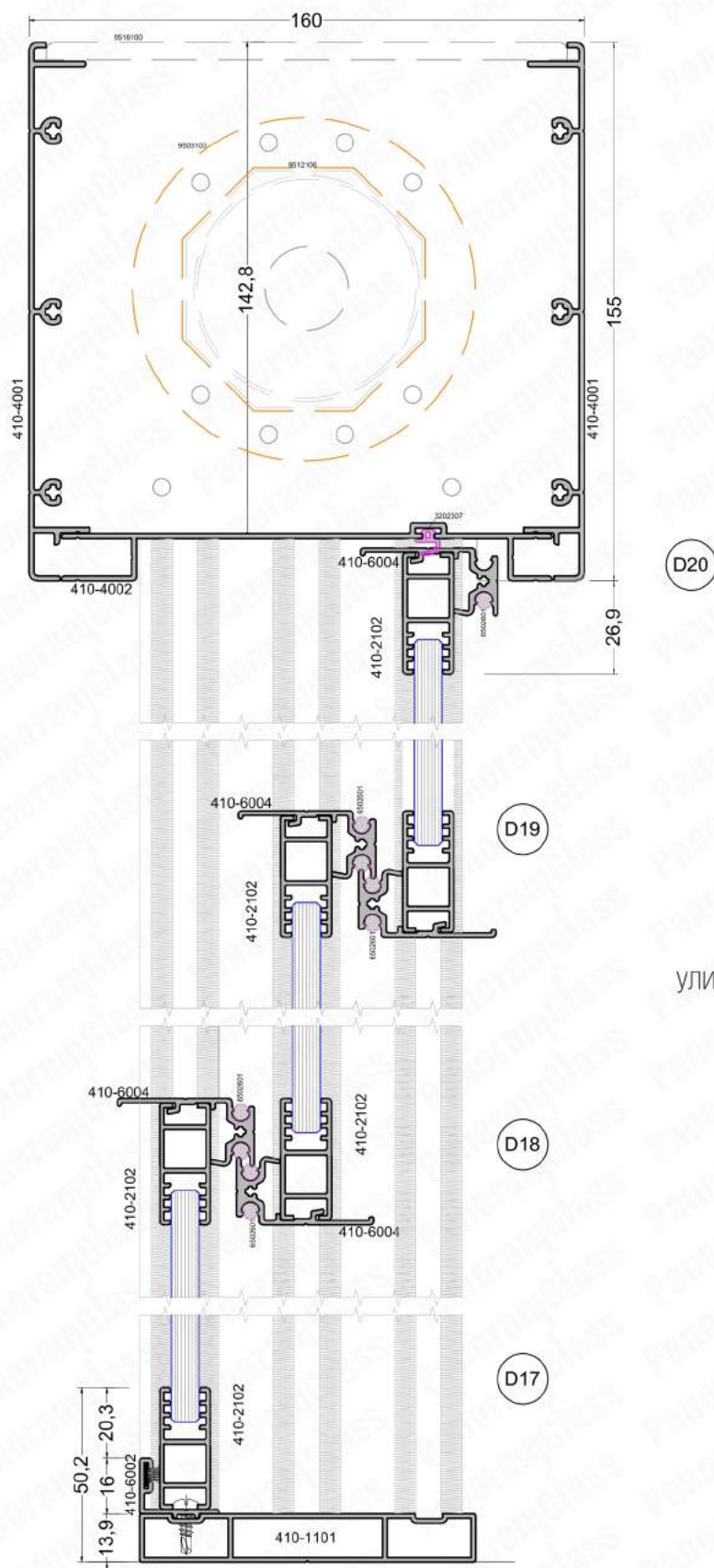
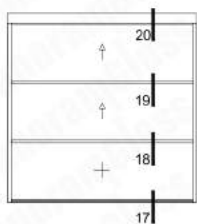

ПОМЕЩЕНИЕ

УЛИЦА



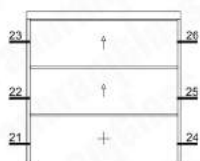

УЛИЦА

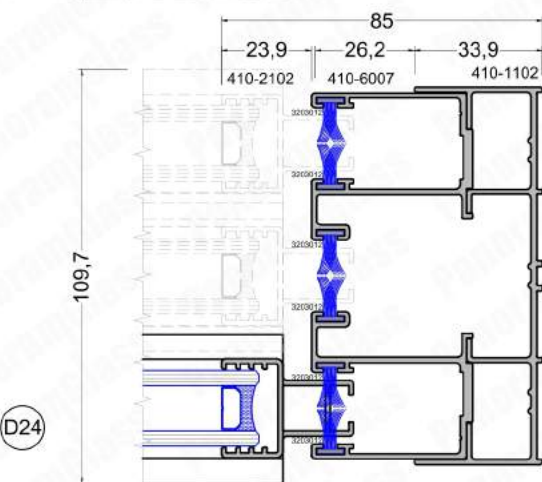
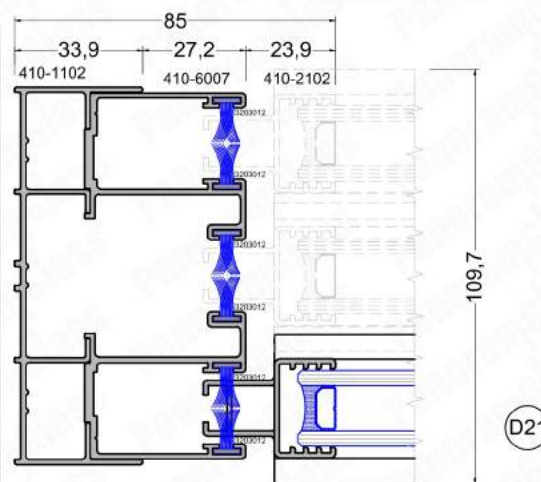
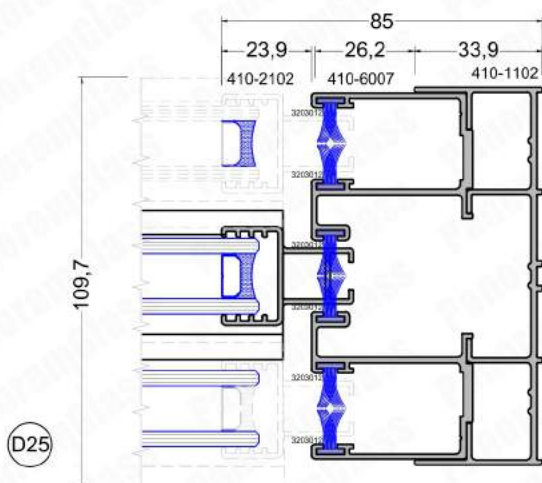
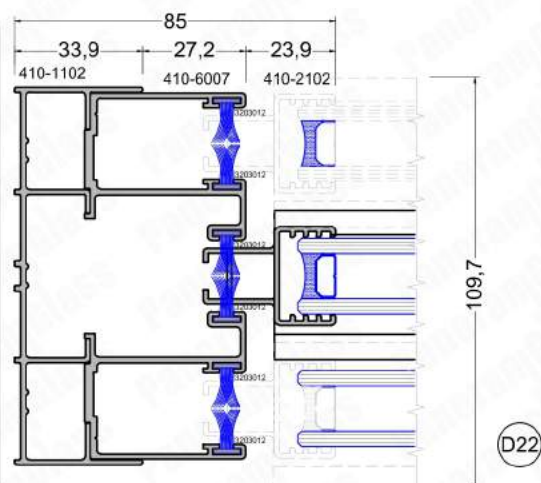
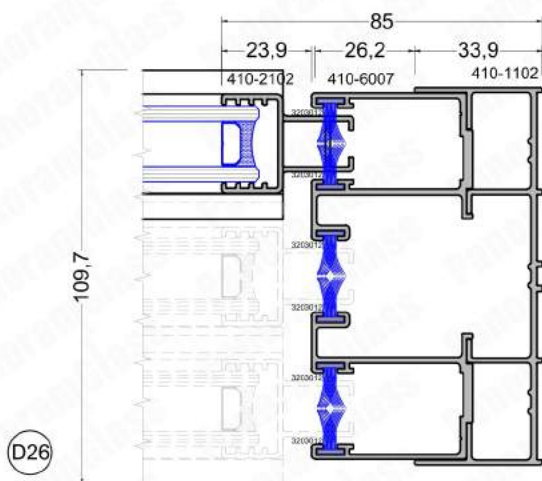
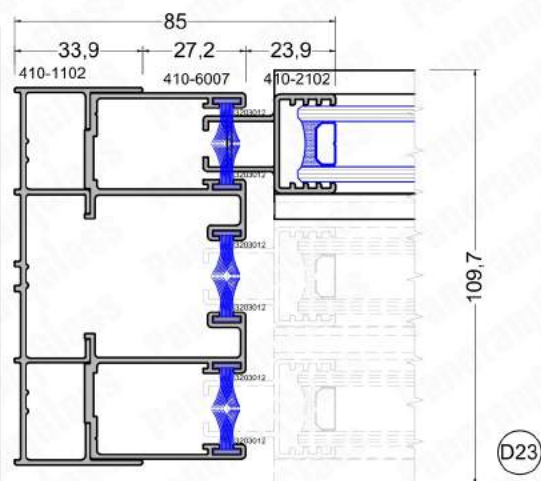

ПОМЕЩЕНИЕ



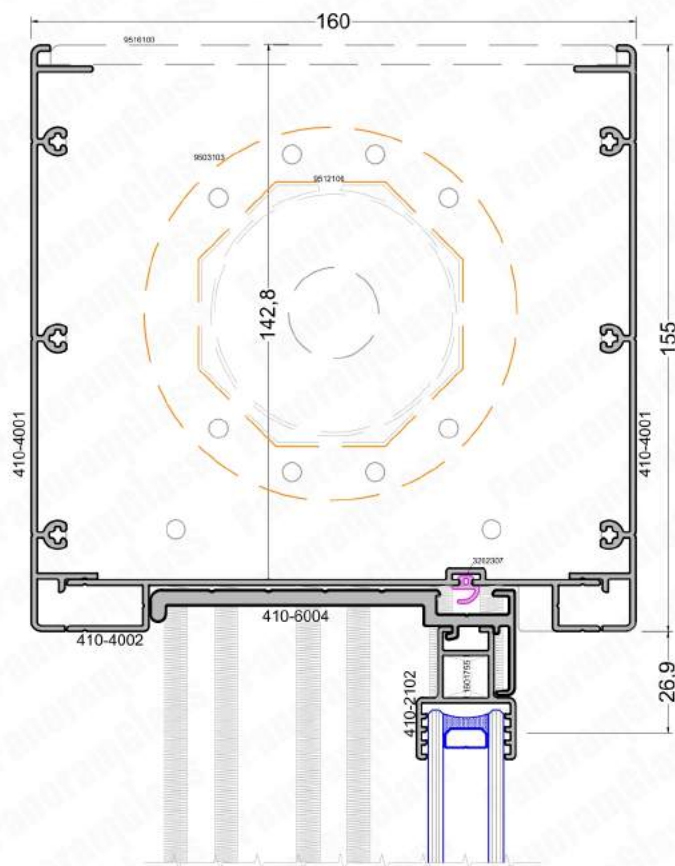
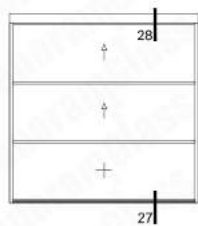

ПОМЕЩЕНИЕ

УЛИЦА

